



出展要綱



Next Truck Show /

トラック関連業界、日本最大級の展示会!

2026

5/14(木)・15(金)・16(土)

パシフィコ横浜









10:00 ▶ 18:00 (最終日17:00まで)

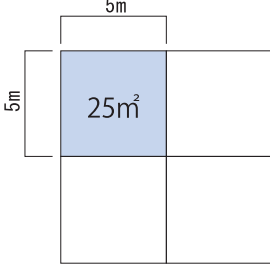

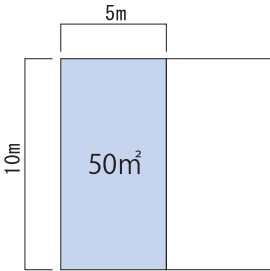
ジャパントラックショー 2026 出展のご案内

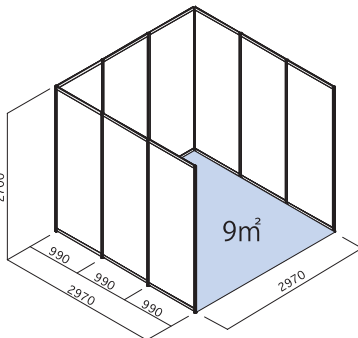
ジャパントラックショーは、トラック・輸送関連のハード・ソフトウェアが一堂に会する日本最大の展示会。「決裁権を持つ役職者の来場者が多い」、「新規顧客に多数出会える費用対効果の高い展示会」とのお声をいただき、新規開拓・受発注につながる展示会として多くのメーカー様にご出展いただいております。ぜひ、販路開拓の1つとして、ジャパントラックショー 2026 への出展をご検討ください。

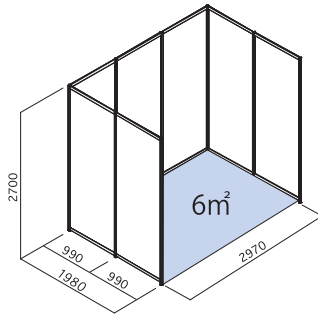
出展料 (1小間)

| | | | |
|--------|--|--|---|
| スペース渡し | <p>◎屋内展示ホール</p> <p>5m × 5m (25㎡)</p> <p>出展料</p> <p>¥600,000 (税抜)</p> |  |  |
| | <p>◎屋外ピロティ・コンコース</p> <p>5m × 10m (50㎡)</p> <p>出展料</p> <p>¥470,000 (税抜)</p> |  |  |
| 基礎小間 | <p>◎屋内展示ホール・コンコース</p> <p>3m × 3m (9㎡)</p> <p>出展料</p> <p>¥400,000 (税抜)</p> |  |  |
| | <p>◎屋内コンコース</p> <p>3m × 2m (6㎡)</p> <p>出展料</p> <p>¥270,000 (税抜)</p> |  |  |

※ [スペース渡し] は仕切りパネルなど事務局側の施工はありません。

※ [基礎小間] は、事務局側でシステムパネル材により、バックパネル・左右サイドパネルの施工を行った状態でお渡しいたします。

パネル施工費は出展料に含まれます。角小間の場合、通路に面している側のサイドパネルは設置しません。

※ 複数小間でお申し込みいただいた場合、レイアウトは原則自由ですが、会場レイアウトの都合上ご要望に添えない場合があります。

エコブース

基礎小間をお申し込みの方に機能的で簡便なエコブースパッケージをご用意しております。
展示会への出展が初めての方、ブース施工の個別対応をご希望の方はお気軽にご相談ください。

◎エコブースパッケージ[基礎小間用]

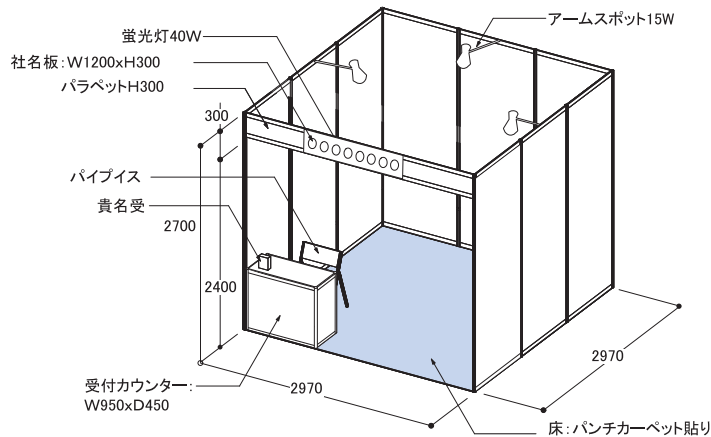

| 標準仕様(1小間) | |
|-------------|--------------|
| ●パンチカーペット | 9㎡ |
| ●パラペット | 3m(H:300mm) |
| ●蛍光灯 | 1灯 |
| ●アームスポットライト | 3灯(15W) |
| ●コンセント | 1個(1kwまで) |
| ●一次側幹線電気工事 | 2kw(電力使用料含む) |
| ●分電盤工事 | 2kw |
| ●受付カウンター | 1台 |
| ●パイプイス | 1脚 |
| ●貴名受 | 1個 |
| ●社名板 | 1枚 |

一式 **¥100,300**(税抜)

各種オプション

ワークショップ



シアター形式にて170名程度収容できるスペースです。

申込料
1枠 1時間 **¥90,000**(税抜)

※準備・撤収時間を含みます。
●基本設備:マイク(2本)、プロジェクター、椅子、スクリーン、レーザーポインター

来場者データ管理システム



申込料
1アカウント **¥45,000**(税抜)~

※システム基本料金のみ。
※詳細は別途お問い合わせください。

諸室貸出し

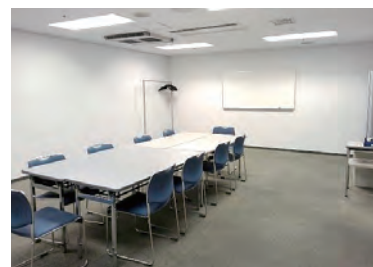

申込料
一室 **¥60,000**(税抜)~

※詳細は別途お問い合わせください。

ガイドブック広告

ガイドブック 発行部数:5万部(予定)

「ジャパントラックショーガイドブック」は、会期中に受付で来場者向けに配布する公式ガイドです。会場小間図面や、出展製品のPR内容、主催者特別企画などの詳細を掲載します。広告掲載でブースへの積極的な誘導を促進いただけます。



※イメージ

| 掲載スペース・仕様 | サイズ | 広告料(税抜) |
|------------|-----|-----------------|
| 表4 | A4 | ¥400,000 |
| 表2 | A4 | ¥350,000 |
| 表3 | A4 | ¥300,000 |
| 本文 中面/表3対向 | A4 | ¥200,000 |
| 本文 中面 見開き | A3 | ¥500,000 |

掲載位置

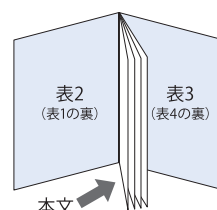
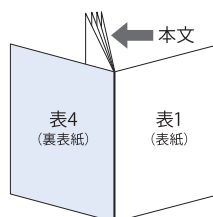

※広告入稿は完全データにてお願い申し上げます。※別途広告データの制作も承ります(有料)。

開催までのスケジュール



出展申し込みについて

同封の出展申込書裏面の出展規約をご一読のうえ、申込書にご記入いただき、事務局まで郵送またはFAXにてお申込みください。WEBサイトでも同様の出展申込書PDFをダウンロードしていただけます。

事務局

一般社団法人 国際物流総合研究所内
〒103-0013 東京都中央区日本橋人形町1-6-10 ユニコム人形町ビル 7F
FAX:03-3667-1581

PDF
ダウンロード

<https://truck-show.jp/download>



申し込み期限
2025.11.28
必着

出展料のお支払いについて

申し込み受付後に、運営事務局より請求書を郵送いたします。
支払期日の2025年12月26日(金)までに指定の銀行にお振込みください。

※出展の取り消しまたは小間面積を縮小する場合、書面にて運営事務局に通知してください。2026年2月14日までに通知を受け取った場合は、出展料金の50%を返金いたします。2026年2月15日以降のご返金は、ご容赦ください。

※展示会開催の変更または中止について主催者は天災、その他の不可抗力の原因により会期を変更または開催を中止することがあります。主催者はこれによって、生じた出展社の損害を補償いたしません。

最新の展示会情報や
動画をご覧いただけます



公式HP



Instagram



YouTube

【ジャパントラックショー事務局】

TEL 03-3667-1572 FAX 03-3667-1581 URL <https://truck-show.jp> MAIL info@truck-show.jp

〒103-0013 東京都中央区日本橋人形町 1-6-10 ユニコム人形町ビル 7F 一般社団法人 国際物流総合研究所内